

dji OSMO MOBILE 6

Uživatelská příručka v1.0 2022-09

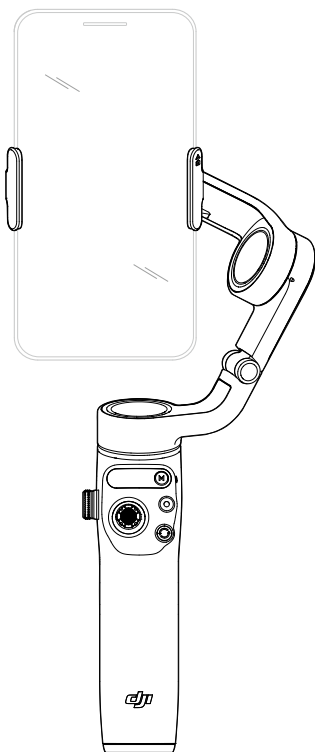

Vyhledávání klíčových slov

Pro nalezení určitého tématu vyhledejte klíčová slova, například "baterie" či "instalace". Pokud ke čtení tohoto dokumentu používáte program Adobe Acrobat Reader, stiskněte v případě systému Windows klávesy Ctrl + F a v případě počítače Mac klávesy Command + F.

Navigace na téma

Úplný seznam témat si prohlédnete v obsahu. Kliknutím na téma přejdete do příslušného oddílu.

Tisk tohoto dokumentu

Tento dokument podporuje tisk ve vysokém rozlišení.

Použití této příručky

Vysvětlivky

 Důležité informace

 Tipy a triky

Před použitím

Před použitím zařízení DJI™ OSMO™ Mobile 6 si přečtěte následující dokumenty:

1. Bezpečnostní pokyny
2. Příručka rychlého zprovoznění
3. Uživatelská příručka

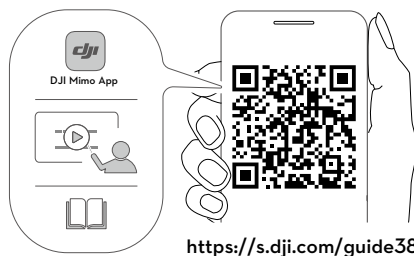

Doporučujeme zhlédnout všechna výuková videa na oficiálních webových stránkách společnosti DJI (www.dji.com/osmo-mobile-6/video) nebo v aplikaci DJI Mimo. Před prvním použitím si přečtěte bezpečnostní pokyny a příručku pro rychlé spuštění. Více informací naleznete v této uživatelské příručce.

Stahování aplikace DJI Mimo

Pro stažení nejnovější verze aplikace DJI Mimo naskenujte QR kód (viz výše).

 Verze DJI Mimo pro iOS je kompatibilní s verzí iOS 12.0 a novější. Verze DJI Mimo pro Android je kompatibilní s verzí Androidu 8.0 a novější.

Obsah

Použití této příručky	2
Vysvětlivky	2
Před použitím	2
Stahování aplikace DJI Mimo	2
Úvod	4
Přehled	4
Začínáme	5
Nabíjení	5
Přípevnění telefonu	5
Používání zařízení Osmo Mobile 6	8
Integrované funkce	8
Provozní režim	11
Aplikace DJI Mimo	12
Připojení k aplikaci DJI Mimo	13
Zobrazení kamery	13
Aktualizace firmwaru	17
Jak provést aktualizaci	17
Skladování	17
Specifikace	18

Úvod

Lehký stabilizátor Osmo Mobile 6 se pyšní třiosou stabilizací a je vybaven vestavěnou prodlužovací tyčí, díky čemuž vám umožní naplno využít potenciál vašeho mobilního telefonu. Skládací magnetická konstrukce usnadňuje sestavení, přepravu a skladování a po rozložení se může stabilizátor automaticky zapnout. Osmo Mobile 6 lze ovládat na výšku i na šířku a režimy vzpřímené polohy, podvěsu, bočního úchopu a nízké polohy vám pomohou zachytit dokonalý záběr. Posuňte svůj obsah na vyšší úroveň prostřednictvím DJI Mimo s funkcemi ActiveTrack™ 5.0, DynamicZoom a Pano. Režimy Story, Timelapse a ShotGuides poskytují návody krok za krokem podle scénáře a pomáhají vám vytvořit video, které můžete sdílet na sociálních sítích.

Přehled

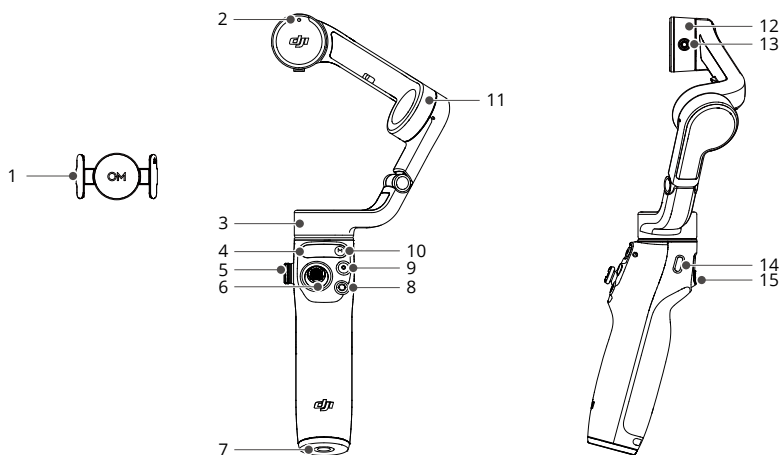

1. Magnetická svorka na telefon 3
2. Magnetické zarovnání
3. Motor panoramatického přejíždění
4. Stavový panel
5. Boční kolečko
6. Pákový ovladač
7. Port 1/4"-20 UNC
8. Přepínací tlačítko
9. Tlačítko spouště/nahrávání
10. Tlačítko napájení
11. Motor náklonu
12. Motor otáčení
13. Otvor pro šroub M3×0.5
14. Nabíjecí port (USB-C)
15. Spoušť

⚠ Osmo Mobile 6 je kompatibilní s doplňky DJI OM Fill Light Phone Clamp a DJI Mic, které lze zakoupit v obchodě DJI Store.

Začínáme

Nabíjení

Pro nabití zařízení Osmo Mobile 6 připojte adaptér USB (není součástí balení) k portu nabíjení pomocí napájecího kabelu. Baterie je plně nabitá, jakmile přestane svítit indikátor stavu nabití baterie na stavovém panelu.

Doba nabíjení: přibližně 1 hodina 24 minut (testováno při použití 10W nabíječky v prostředí s teplotou 25 °C)

Maximální doba provozu: přibližně 6 hodin a 24 minut (testováno s vyrovnaným gimbalem, který byl stabilně držen. Tato hodnota je pouze ilustrativní.)

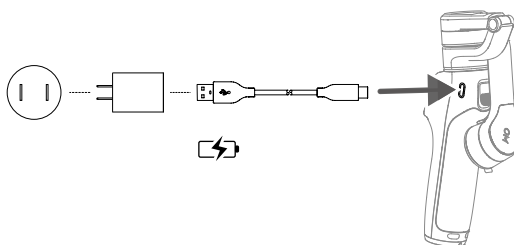

Přípevnění telefonu

1. Rozložte gimbale podle obrázku. Osmo Mobile 6 se po rozložení automaticky zapne.

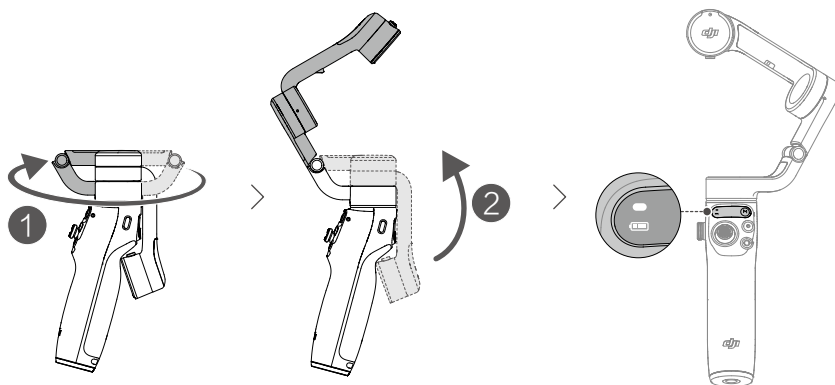

2. Připevněte magnetickou svorku telefonu na střed telefonu. Magnetickou svorku telefonu lze natáhnout. Značka kamery by měla směřovat ke kameře telefonu.
3. Zarovnejte značky na svorce na telefon a na upevňovací destičce svorky na telefon. Přichyťte mobilní telefon ke stabilizátoru Osmo Mobile 6. Osmo Mobile 6 se stabilizuje, jakmile se na stavovém panelu rozsvítí indikátor režimu gimbalu.

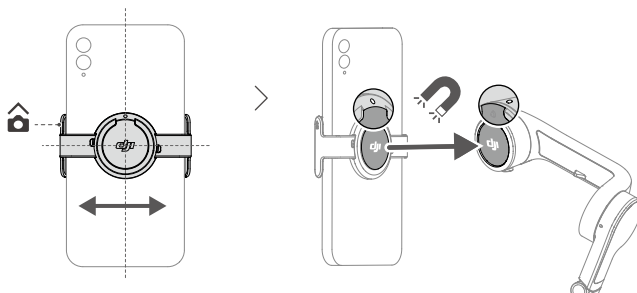



Tipy k magnetické svorce na telefon

Ujistěte se, že směr magnetické svorky telefonu je stejný jako na obrázku. Pro dosažení optimálního provozu se ujistěte, že magnetická svorka je uprostřed mobilního telefonu a vzdálenost mezi rameny svorky je stejná.

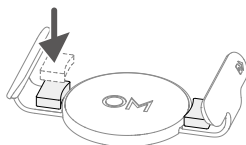

Mobilní telefon a magnetickou svorku telefonu pomáhají zajistit protiskluzové podložky. Připevněte protiskluzovou podložku k magnetické svorce telefonu, jak je znázorněno na obrázku níže, a pevně ji přitlačte.



 Pokud nejsou magnety zarovnaný, stavový indikátor na stavovém panelu bude blikat červeně. V takovém případě upravte polohu magnetické svorky.

4. Vestavěnou prodlužovací tyč lze prodloužit až na 215 mm a úhel lze nastavit od 0 do 90°.

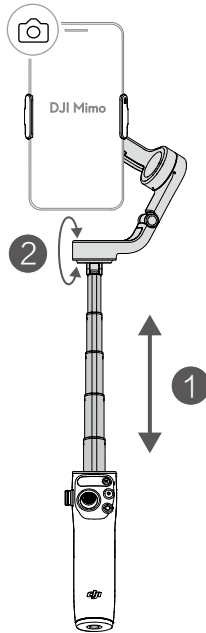

Používání zařízení Osmo Mobile 6

Integrované funkce

Stavový panel

Obsahuje indikátor stavu systému, indikátor úrovně nabití baterie a režim gimbalu.

- Popis stavů indikátoru stavu systému

Způsob blikání	Popisy
Pomalou blikající červená	Magnety nejsou zarovnány
Svítlí nepřetržitě žlutě	Bluetooth odpojeno
Svítlí nepřetržitě zeleně	Bluetooth připojeno
Pulzuje žlutou nebo zelenou barvou	Pohotovostní režim
Střídavě bliká červeně a zeleně	Aktualizace firmwaru / aktualizace firmwaru selhala
Svítlí nepřetržitě červeně	Zjištěn abnormální stav

- 🔋 Popis stavů indikátoru úrovně nabití baterie

Způsob blikání	Úroveň nabití baterie
Bliká rychle červeně	≤ 5 %
Svítlí nepřetržitě červeně	6–19 %
Svítlí nepřetržitě žlutě	20–60 %
Svítlí nepřetržitě zeleně	> 60 %

Režim gimbalu

- 📍 Follow (Následování): následování v osách panoramatického přejíždění a náklonu, kdy pohyb rukojeti následuje osa panoramatického přejíždění a osa náklonu. Vhodné pro situace při pohybu nahoru a dolů nebo šikmo.
- 🔒 Tilt Locked (Zámek náklonu): následování pouze v ose panoramatického přejíždění, kdy pohyb rukojeti následuje pouze osa panoramatického přejíždění. Vhodné pro situace, jako je pořizování obloukových záběrů nebo pohyb zleva doprava.
- 👁️ FPV: následování v osách panoramatického přejíždění, náklonu i otáčení, kdy pohyb rukojeti následují všechny tři osy. Vhodné pro pořizování záběrů z pohledu první osoby.
- 🌀 SpinShot (Otáčející se záběr): následují osy panoramatického přejíždění, naklánění a otáčení. Pákový ovladač lze použít k ovládní rotace otáčení. SpinShot (Otáčející se záběr) umožňuje pořizovat záběry při otáčení kamery o 360°. To je vhodné pro natáčení s pohybem směrem dopředu, dozadu a dolů.

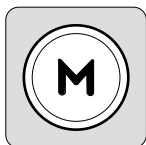

Tlačítko M

Ve vypnutém stavu

Když je gimbal složený: jedním stisknutím nebo stisknutím a podržením zkontrolujete stav baterie

Když je gimbal rozložený: jedním stisknutím gimbal zapnete

V zapnutém stavu

Jedno stisknutí: Přepínání mezi režimy gimbalu

Tři stisknutí: přechod do pohotovostního režimu (ukončíte stisknutím libovolného tlačítka).

Stisknutí a podržení: vypíná zařízení. Vynutit vypnutí lze stisknutím a přidržením tlačítka po dobu 20 sekund.

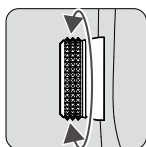

Boční kolečko

Jedno stisknutí: přepínání mezi zaostřením a přiblížením

Otáčení: ovládání zaostření nebo přiblížení

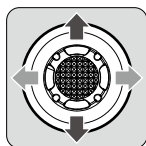

Pákový ovladač

Posouvejte vertikálně a horizontálně pro náklon a panoramatické přejíždění mobilního telefonu. Směr ovládání pákového ovladače lze nastavit v aplikaci DJI Mimo. Pomocí pákového ovladače můžete procházet nastavení na stránce Quick Settings (Rychlá nastavení).

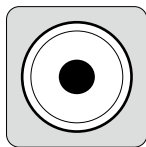

Tlačítko spouště/nahrávání

Jedno stisknutí: pořízení fotografie nebo zahájení či ukončení nahrávání.

Stisknutí a podržení: pořízení více snímků v režimu fotografování.

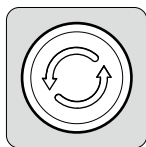

Přepínací tlačítko

Jedno stisknutí: přepnutí mezi přední a zadní kamerou.

Dvě stisknutí: přepnutí mezi režimem na šířku a na výšku.

Tři stisknutí: přepnutí mezi režimem fotografování a záznamu.

Funkci lze nastavit na ovládání rychlých nastavení v DJI Mimo.

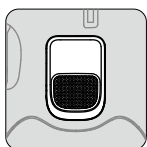

Spoušť

Jedním stisknutím spustíte či vypnete režim ActiveTrack 5.0 (vyžadováno použití Mimo).

Dvěma stisknutími gimbal opětovně vycentrujete. Když používáte režim ActiveTrack 5.0, gimbal se opětovně vycentruje na střed zobrazení kamery.

Jedním stisknutím a následným stisknutím a podržením nastavíte rychlost sledování na rychlý režim, uvolněním režim vypnete.

Stisknutím a podržením vstoupíte do režimu zámku. V režimu zámku gimbal nebude reagovat na pohyby rukojeti. Režim zámku opustíte po puštění tlačítka.

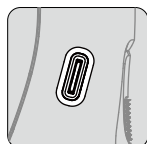

Nabíjecí port (USB-C)

Zařízení DJI Osmo Mobile 6 nabíjete připojením USB adaptéru do tohoto portu.



Port 1/4"-20 UNC

Port 1/4"-20 UNC lze použít k připojení stativu.

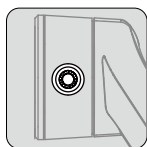

Otvor pro šroub M3×0.5

Používá se k připevnění protizávaží. Protizávaží by se měla používat, pokud je na mobilní telefon připevněna čočka nebo mikrofon kamery. Celková hmotnost těchto příslušenství nesmí přesáhnout hmotnost 290 g.

Kombinovaný provoz

Pro resetování názvu a připojení Bluetooth a opětovné připojení stiskněte najednou přepínací tlačítko, tlačítko nahrávání a spoušť a podržte po dobu delší než 1 sekunda.



Zařízení Osmo Mobile 6 se automaticky vypne, pokud v pohotovostním režimu po dobu tří minut neproběhne žádná akce.

Provozní režim

Provozní režimy fungují, když zařízení používáte na výšku.

Vertikální režim

Vertikální režim lze použít, aniž by se od uživatele požadovalo cokoli dalšího. V tomto režimu dvakrát rychle stisknete spoušť pro vycentrování mobilního telefonu.

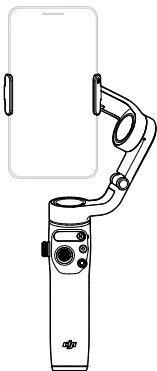

Režim zavěšení

Pro vstup do režimu zavěšení držte zařízení Osmo Mobile 6 vzhůru nohama. V tomto režimu může mobilní telefon snadno pořizovat fotografie ze spodní pozice. Dvakrát stisknete spoušť pro vycentrování mobilního telefonu.

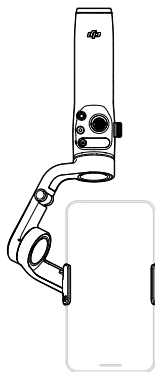

Režim boční rukojeti

Pro přechod z vertikálního režimu do režimu boční rukojeti otočte zařízení Osmo Mobile 6 doprava nebo doleva o 90°. Dvakrát stisknete spoušť pro vycentrování mobilního telefonu.

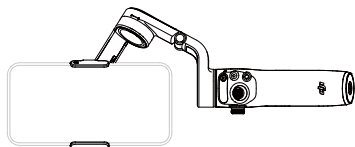

Režim spodní polohy

Vysuňte vestavěnou prodlužovací tyč a nastavte úhel do režimu spodní polohy. Pro snímání z nízkého úhlu použijte režim Spodní poloha.

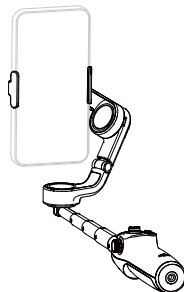

Aplikace DJI Mimo

Sledujte prostřednictvím aplikace DJI Mimo živý HD video přenos na obrazovce svého telefonu. Aplikace také umožňuje používat režimy ShotGuides, Story, Hyperlapse, Timelapse, ActiveTrack 5.0, DynamicZoom a Pano nebo konfigurovat nastavení kamery a gimbalu pouhými několika klepnutími.

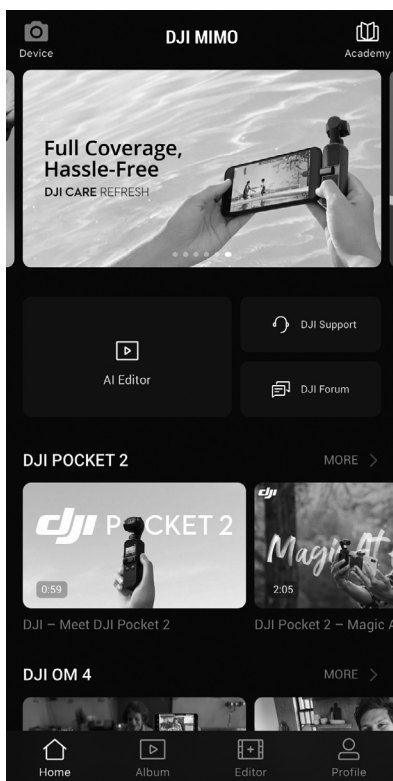

📷 Device (Zařízení): klepněte pro připojení k Osmo Mobile 6. Po připojení vstoupí aplikace DJI Mimo do zobrazení kamery.

📖 Academy (Akademie): klepnutím zobrazíte návody a manuály. Pro přímý přístup do Akademie naskenujte QR kód na gimbalu.

▶ AI Editor: poskytuje několik šablon pro úpravu fotografií či videí.

🏠 Home (Domů): klepnutím na ikonu se vrátíte na domovskou obrazovku.

▶ Album: správa a zobrazení záznamů z telefonu nebo zařízení DJI.

🎬 Editor: klepněte na ikonu pro upravování fotografií nebo videí z kamery Osmo Mobile 6 nebo importujte a upravte snímky z mobilního zařízení.

👤 Profile (Profil): zaregistrujte se nebo se přihlaste k účtu DJI. Klepnutím na ikonu nastavení získáte přístup k dalším nastavením.

Připojení k aplikaci DJI Mimo

1. Zapněte Osmo Mobile 6.
2. Povolte na mobilním telefonu Bluetooth a připojte se v aplikaci DJI Mimo k zařízení s předponou OM6.
3. Při prvním použití DJI Mimo musí uživatelé povolit přístup k určitým informacím. Přesné informace budou uvedeny ve výzvě. Je nutné připojení k internetu. Po autorizaci se aktivuje Osmo Mobile 6 a aplikace vstoupí do zobrazení kamery.

⚠ Jakmile jste připojení přes Bluetooth, zařízení Osmo Mobile 6 dokáže ovládat kameru mobilního telefonu bez použití aplikace DJI Mimo. Podrobnosti naleznete v seznamu kompatibilních mobilních zařízení: www.dji.com/osmo-mobile-6.

Zobrazení kamery

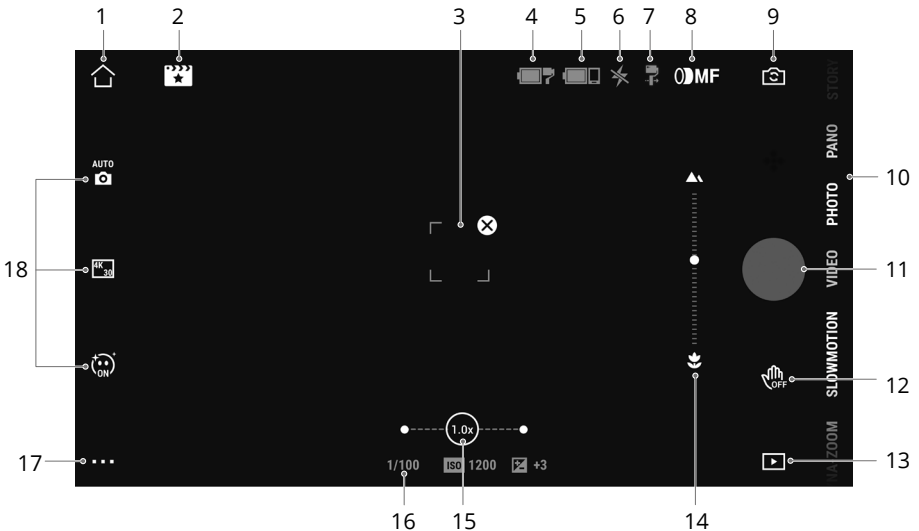

1. Domovská obrazovka

🏠: Klepnutím na ikonu se vrátíte na domovskou obrazovku.

2. ShotGuides

🎬: ShotGuides poskytuje návody pro natáčení krok za krokem podle scénáře a pomáhá uživatelům upravovat video pomocí nástroje AI Editor.

3. Oblast výběru režimu ActiveTrack

👁: Funkce ActiveTrack 5.0 byla optimalizována pro sledování objektů. Předmět zůstává standardně ve středu zobrazení kamery. Zobrazení kamery lze ručně upravit. Režim ActiveTrack 5.0 lze používat třemi způsoby:

- a. V aplikaci DJI Mimo v zobrazení kamery přetáhněte na obrazovku rámeček. Zelený

rámeček okolo předmětu značí, že režim ActiveTrack 5.0 byl úspěšně spuštěn. Abyste zastavili následování, klepněte na ikonu  v horním rohu.

- b. Povolte v aplikaci DJI Mimo ovládání gesty (, vyberte možnost „Follow and Shoot“ (Sledovat a snímat) a proveďte gesto dlaní nebo V gesto po dobu jedné nebo dvou sekund, když jste ke kameře čelem. Gimbal sleduje objekt nejbližší k fotoaparátu. Rozsah detekce gesta od zadní kamery je 0,5 až 4 m. Upozorňujeme, že režim ActiveTrack 5.0 může spotřebovávat více energie a způsobit nárůst teploty mobilního telefonu. Pro zastavení nahrávání proveďte gesto dlaní nebo V gesto.

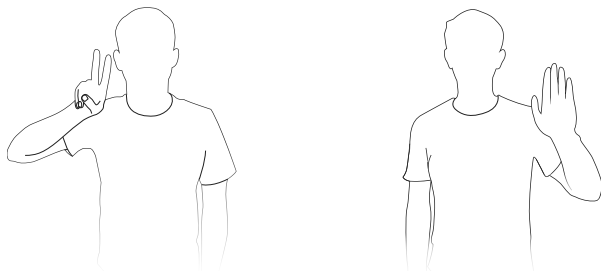

- c. Pro spuštění nebo zastavení režimu ActiveTrack 5.0 jednou stiskněte spínač. Ve výchozím nastavení bude gimbal sledovat objekt uprostřed obrazovky. Když používáte režim ActiveTrack 5.0, pro úpravu zobrazení kamery posunujte pákovým ovladačem.

4. Úroveň baterie gimbalu

 : Zobrazuje aktuální stav nabití baterie gimbalu.

5. Úroveň baterie mobilního telefonu

 : Zobrazuje aktuální stav nabití baterie mobilního telefonu.

6. Blesk

 : Zobrazuje stav blesku.

7. Režim gimbalu

 : Zobrazuje aktuální režim gimbalu: Follow (Následování), Tilt Locked (Zámek náklonu), FPV nebo SpinShot (Otáčející se záběr).

8. Režim zaostření/přiblížení

 MF : Udává funkci bočního kolečka při použití zaostření (MF) nebo zoomu (ZM).

9. Přepnutí přední/zadní kamery

 : Klepněte pro přepnutí mezi přední a zadní kamerou mobilního zařízení. Při přepnutí na přední fotoaparát se automaticky aktivují funkce Selfie, Follow (Následování) a kouzelné efekty. Poznámka: kouzelné efekty nejsou podporovány při záznamu v rozlišení 4K nebo 60 sn./s.

10. Režimy pořizování snímků

Procházením vyberte režim pořizování snímků.

Hyperlapse: umožňuje natáčet Timelapse, zatímco se mobilní telefon pohybuje. Pro spuštění klepněte na tlačítko spouště.

Timelapse (Časoběh): existují čtyři typy časoběrného snímání (pevný úhel, L až R, R až L a vlastní pohyb). Jakmile zvolíte Timelapse (Časoběh), klepněte na ikonku

nastavení v horní části obrazovky. Pro pevný úhel, L až R a R až L nastavte interval a dobu trvání a začněte fotografovat. Pro Custom Motion (Vlastní pohyb) vyberte až čtyři polohy a gimbal se postupně přesune do každé polohy.

DynamicZoom: vyberte si mezi režimem Move Out (Pohyb směrem ven) a Move In (Pohyb směrem dovnitř). Jakmile vyberete režim, přetáhněte rámeček, abyste vybrali předmět, a klepněte na tlačítko spouště pro zahájení pořizování snímků.

Slow Motion (Zpomalený pohyb): klepněte pro natáčení videa ve 4násobném a 8násobném zpomalení. Další informace naleznete v seznamu kompatibilních mobilních telefonů.

Video: klepněte pro natáčení normálního videa.

Fotografie: klepněte pro pořízení jedné fotografie. Stiskněte a podržte pro pořízení více fotografií.

Panorama: klepněte pro pořízení fotografie 3×3, 240° nebo panoramatické fotografie CloneMe. Fotoaparát pořídí samostatně devět, sedm nebo tři snímky a vygeneruje panorama.

Story: poskytuje několik šablon pro záznam videa.

11. Tlačítko spouště/nahrávání

● : Klepnutím pořídíte fotografii nebo zahájíte či zastavíte nahrávání videa.

12. Spínač ovládání gesty

 : Klepněte pro otevření nastavení ovládání gesty.

13. Přehrávání

 : Klepnutím zobrazíte náhled fotografií a videí.



14. Zaostřená vzdálenost

 : Stiskněte boční kolečko pro přepnutí do režimu ostření a zobrazení aktuální zaostřené vzdálenosti.

15. Přiblížení

 : Zobrazuje aktuální poměr přiblížení. Pro ovládání přiblížení položte dva prsty na obrazovku a roztáhněte je pro přiblížení, přiblížte je k sobě pro oddálení nebo použijte lištu přiblížení.

16. Parametry pořizování snímků

1/100  80  0 : Zobrazuje rychlost závěrky, ISO a hodnotu EV (kompatibilní s většinou mobilních telefonů).

17. Nastavení . . .

 : Camera Settings (Nastavení kamery)

Nastavení se liší v závislosti na režimu fotografování. Upozorňujeme, že nastavení blesku, vyvážení bílé a mřížky je dostupné jen pro zadní kameru. U iOS zařízení je Selfie překllopené dostupné při používání přední kamery v režimu fotografování a videa. Pro zařízení Android je funkce Selfie překllopení k dispozici pouze v režimu fotografování.

 : Gimbal Settings (Nastavení gimbalu)

Gimbal Mod e (Režim gimbalu): vyberte režim Follow (Následování), Tilt Locked (Zámek náklonu), FPV, nebo Spinshot (Otáčející se záběr).

Follow Speed (Rychlost sledování): poskytuje rychlosti sledování Fast (Rychlá), Medium (Střední) a Slow (Pomalá).

Gimbal Auto Calibration (Automatická kalibrace gimbalu): omezuje kolísání způsobené blízkým magnetickým rušením nebo lidskou chybou. Před kalibrací umístěte zařízení Osmo Mobile 6 na stativ a na rovný povrch. Během kalibrace se gimbalu nedotýkejte.

Horizontal Gimbal Adjustment (Horizontální nastavení gimbalu): před nastavením gimbalu se ujistěte, že magnetická svorka telefonu je v rovině.

Dial Mode (Režim kolečka): přiřadte bočnímu kolečku funkci ostření nebo přiblížení, nebo jeho funkci zakažte.

Press Switch Button 3 Times (Trojí stisknutí přepínacího tlačítka): lze nastavit funkci pořízení fotografie, zahájení nahrávání nebo přechodu do rychlých nastavení.

Joystick Speed (Rychlost pákového ovladače): klepněte pro nastavení maximální rychlosti při ovládání pákového ovladače. K dispozici jsou následující možnosti: Fast (Rychlá), Medium (Střední) a Slow (Pomalá).

Joystick Control Direction (Směr ovládání pákového ovladače): vyberte si mezi Free (Neomezeně) a Horiz/Vert (Horizontálně/vertikálně). Nastavení Free (Neomezeně) umožní ovládání gimbalu najednou v horizontálním a vertikálním směru. Nastavení Horiz/Vert (Horizontálně/vertikálně) umožňuje ovládání gimbalu buď v horizontálním, nebo vertikálním směru.

Invert Joystick (Převrátit pákový ovladač): po aktivaci této funkce se převrátí směr pohybu gimbalu. Vyberte si mezi Off (Vypnuto), Horizontal (Horizontální), Vertical (Vertikální) a All (Vše). Po aktivaci možnosti Horizontal (Horizontální) se převrátí pohyb ve směru osy panoramatického přejíždění. Po aktivaci možnosti Vertical (Vertikální) se převrátí pohyb ve směru osy naklánění.

Invert Dial (Převrátit kolečko): po aktivaci této funkce se převrátí směr kolečka vzhledem k předchozímu nastavení. Vyberte si mezi Disable (Deaktivovat), Focus Direction (Směr ostření), Zoom Direction (Směr přiblížení) a All (Vše).

Sound (Zvuk): umožňuje zapnout/vypnout zvuky gimbalu.

: General Settings (Obecná nastavení)

Zahrnuje informace, jako je Device Management (Správa zařízení), Device Name (Název zařízení), Version Information (Informace o verzi) a Device Serial Number (Výrobní číslo zařízení).

18. Nastavení parametrů pořizování snímků

Parametry pořizování snímků lze nastavit v závislosti na režimu snímání. Klepnutím na ikonu získáte přístup k nastavením.

-
-  • Ovládání gesty a funkce ActiveTrack 5.0 nejsou k dispozici v následujících situacích:
- Režim gimbalu je nastaven na FPV nebo SpinShot (Otáčející se záběr).
 - Poměr přiblížení přesahuje 3×.
- Funkce Selfie a Follow (Následování) nejsou k dispozici v následujících situacích:
- Režim gimbalu je nastaven na FPV nebo SpinShot (Otáčející se záběr).
 - Je povoleno ovládání gesty.
 - Poměr přiblížení přední kamery přesahuje 3×.
- Nastavení parametrů pořizování snímků se liší podle modelu mobilního telefonu. Více informací naleznete v seznamu kompatibilních mobilních zařízení (www.dji.com/osmo-mobile-6).
-

Aktualizace firmwaru

Pro aktualizaci firmwaru zařízení Osmo Mobile 6 použijte aplikaci DJI Mimo. Provedení aktualizace trvá přibližně tři minuty.

Jak provést aktualizaci

Před zahájením aktualizace se ujistěte, že indikátor úrovně nabití baterie svítí zeleně nebo žlutě. Připojte zařízení Osmo Mobile 6 ke svému mobilnímu zařízení a spusťte aplikaci DJI Mimo. Pokud je k dispozici nová aktualizace firmwaru, budete upozorněni. Pro zahájení aktualizace připojte své mobilní zařízení k internetu a postupujte dle instrukcí na obrazovce.

Během aktualizace firmwaru aplikaci DJI Mimo neopouštějte. Věnujte pozornost výzvám na obrazovce. Jakmile je aktualizace firmwaru úspěšně dokončena, indikátor stavu systému přestane střídavě blikat zeleně a červeně a začne svítit zeleně.

Pokud se aktualizace nezdaří, restartujte zařízení Osmo Mobile 6 a aplikaci DJI Mimo, opětovně připojte Bluetooth a zkuste to znovu.

Skladování

Zařízení Osmo Mobile 6 je navrženo tak, aby jej bylo možné složit pro snadnější skladování a přepravu. Po vypnutí nezapomeňte zcela zasunout vestavěnou prodlužovací tyč a složit Osmo Mobile 6. Otočte osu panoramatického přejíždění a naklápění podle obrázku a sklopte gimbal. Značka na ramenu osy by se měla zasunout do otvoru na rukojeti. Zamkněte osu panoramatického přejíždění otáčením tak, jak je znázorněno na obrázku.

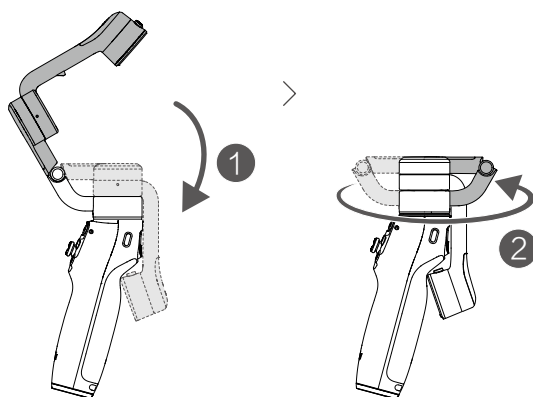

Specifikace

Všeobecné	
Rozměry gimbalu	Rozložený: 276 × 111,5 × 99 mm (D × Š × V) Složený: 189 × 84,5 × 44 mm (D × Š × V)
Hmotnost	Gimbal: Přibližně 309 g Magnetická svorka na telefon: Přibližně 31 g
Maximální délka zabudované prodlužovací tyče	215 mm
Kompatibilní hmotnost telefonu	170–290 g
Kompatibilní tloušťka telefonu	6,9–10 mm
Kompatibilní šířka telefonu	67–84 mm
Baterie	
Typ	Li-Po 2S
Chemický systém	LiCoO ₂
Kapacita	1 000 mAh
Energie	7,74 Wh
Napětí	6–8,8 V
Teplota při nabíjení	5 až 40 °C (41 až 104° F)
Provozní teplota	0 až 40 °C (32 až 104° F)
Doba provozu	Přibližně 6 hodin 24 minut (za ideálních podmínek, když je gimbal zcela vyvážený)
Doba nabíjení	Přibližně 1 hodina 24 minut (měřeno s 10W USB-C nabíječkou)
Nabíjecí port gimbalu	USB-C
Výstupní napájecí port	Není k dispozici
Spodní port	Otvor na šroub 1/4"-20 UNC
Gimbal	
Spotřeba energie	1,1 W (přibližná hodnota, měřeno za ideálních podmínek)
Ovladatelný rozsah	Panoramatické přejíždění: -95° až 95° Otáčení: -100° až 175° Náklon: -25° až 40°
Mechanický rozsah	Panoramatické přejíždění: -161,64° až 173,79° Otáčení: -120,30° až 211,97° Náklon: -101,64° až 78,55°
Maximální rychlost ovládání	120°/s
Bezdrátový režim	
Model	Bluetooth 5.1
Jiné	
Aplikace	DJI Mimo
Rukojeť/stativ	
Rozměry	Délka: 138 mm Průměr: 32 mm
Hmotnost	Přibližně 72 g

JSME TU PRO VÁS



Kontakt

ZÁKAZNICK
PODPORA DJI



<https://www.dji.com/osmo-mobile-6/downloads>

V případě jakýchkoli dotazů týkajících se tohoto dokumentu kontaktujte společnost DJI na e-mailové adrese DocSupport@dji.com.

Copyright © 2022 DJI. Všechna práva vyhrazena.